



# Dell M109S projector

## Gebruikersgids

**Model: M109S**

# Opmerkingen, kennisgevingen en waarschuwingen

 **OPMERKING:** Een **OPMERKING** duidt belangrijke informatie aan voor een beter gebruik van de projector.

 **KENNISGEVING:** Een **KENNISGEVING** duidt potentiële schade aan hardware of potentieel gegevensverlies aan en vertelt u hoe het probleem kan worden vermeden.

 **WAARSCHUWING:** Een **WAARSCHUWING** duidt het risico van schade aan eigendommen, lichamelijk letsel of overlijden aan.



Complies with IEC 60825-1:1993+A11997+A2:2001 and EN 60825-1:  
1994+A1:2002+A2:2001  
RED: 634 nm, Green: 518nm, Blue: 456nm maximum: 5.38 mW

---

**De informatie in dit document kan zonder voorafgaande aankondiging gewijzigd worden.  
© 2008 Dell Inc. Alle rechten voorbehouden.**

Verveelvoudiging van dit materiaal op welke wijze dan ook zonder de schriftelijke toestemming van Dell Inc. is streng verboden.

Handelsmerken in deze tekst: *Dell* en het *DELL*-logo zijn handelsmerken van Dell Inc.; DLP en het DLP®-logo zijn handelsmerken van TEXAS INSTRUMENTS INCORPORATED; Microsoft en Windows zijn ofwel handelsmerken of geregistreerde handelsmerken van Microsoft Corporation in de Verenigde Staten en/of andere landen.

Overige handelsmerken en handelsnamen kunnen in dit document worden gebruikt om te verwijzen naar entiteiten die het eigendomsrecht op de merken claimen dan wel de namen van hun producten. Dell Inc. claimt op geen enkele wijze enig eigendomsrecht ten aanzien van andere handelsmerken of handelsnamen dan haar eigen handelsmerken en handelsnamen.

**Model M109S**

**Augustus 2008      Rev. A00**

# Inhoud

|   |  |    |
|---|--|----|
| 1 | Uw Dell™ projector . . . . .   | 5  |
|   | Over de projector . . . . .  | 6  |
| 2 | De projector aansluiten . . . . .  | 7  |
|   | Een computer aansluiten . . . . .  | 8  |
|   | Een computer aansluiten met behulp van een<br>VGA-kabel . . . . .        | 8  |
|   | Een dvd-speler aansluiten . . . . .                                      | 9  |
|   | Een dvd-speler aansluiten met behulp van een<br>composietkabel . . . . . | 9  |
| 3 | De projector gebruiken . . . . .   | 11 |
|   | De projector inschakelen . . . . .                                       | 11 |
|   | De projector uitschakelen . . . . .                                      | 11 |
|   | De projectorfocus aanpassen . . . . .                                    | 12 |
|   | De grootte van het geprojecteerde<br>beeld aanpassen . . . . .           | 13 |
|   | Het bedieningspaneel gebruiken . . . . .                                 | 14 |
|   | On Screen Display gebruiken . . . . .                                    | 16 |
|   | Hoofdmenu . . . . .  | 16 |
|   | AUTOANP . . . . .  | 16 |
|   | INPUTBRON . . . . .  | 16 |

|  |    |
|--|----|
| FOTO (in PC-modus) . . . . .               | 17 |
| FOTO (in videomodus) . . . . .             | 18 |
| WEERGAVE (in PC-modus) . . . . .           | 19 |
| WEERGAVE (in videomodus) . . . . .         | 20 |
| INSTELLING . . . . .                       | 20 |
| OVERIGE . . . . .                          | 23 |
| <br>                                       |    |
| 4 Problemen met de projector oplossen . .  | 25 |
| <br>                                       |    |
| 5 Specificaties . . . . .                  | 29 |
| <br>                                       |    |
| 6 Contact opnemen met Dell™ . . . . .      | 31 |
| <br>                                       |    |
| 7 Aanhangsel: Verklarende woordenlijst . . | 33 |

# Uw Dell™ projector

Bij uw projector worden alle hieronder getoonde accessoires geleverd. Controleer of alle accessoires aanwezig zijn en neem contact op met Dell als er iets ontbreekt.

---

## Inhoud van de doos

---

Meervoudige inputkabel



Netadapter

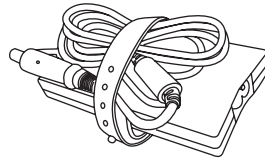

Gebruikersgids en  
documentatie

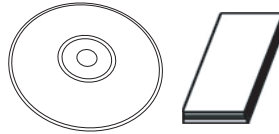

Voedingskabel

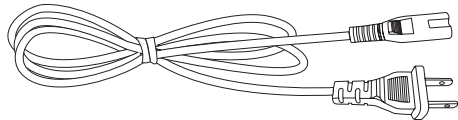

Bewaarzak

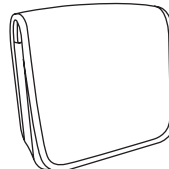

## Over de projector

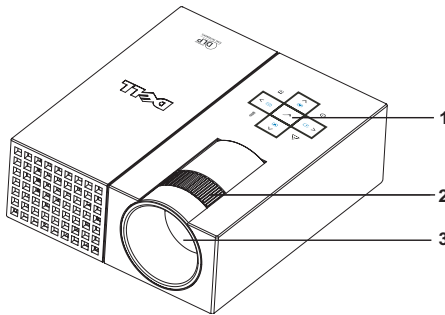

|   |                  |
|---|------------------|
| 1 | Bedieningspaneel |
| 2 | Focusing         |
| 3 | Lens             |

### **WAARSCHUWING: Veiligheidsinstructies**

- 1 Gebruik de projector niet in de buurt van apparaten die veel warmte afgeven.
- 2 Gebruik de projector niet in ruimten waar zich overmatig veel stof bevindt. Door het stof kan het systeem storingen gaan vertonen en zal de projector automatisch worden uitgeschakeld.
- 3 Gebruik de projector alleen in een goed geventileerde ruimte.
- 4 Houd de ventilatiesleuven en -openingen van de projector vrij.
- 5 Let op dat de omgevingstemperatuur altijd tussen 5°C en 35°C ligt.



**OPMERKING:** Meer informatie vindt u in de productinformatiegids die bij de projector wordt geleverd.

## De projector aansluiten

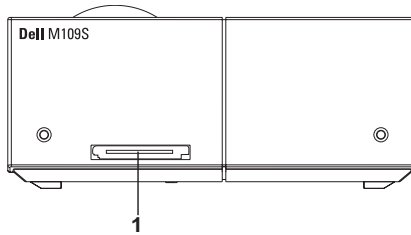

|   |                            |
|---|----------------------------|
| 1 | Meervoudige inputconnector |
|---|----------------------------|

**!** **WAARSCHUWING:** Voordat u begint aan een van de procedures in dit hoofdstuk, dient u de veiligheidsinstructies op te volgen op bladzijde 6.

# Een computer aansluiten

## Een computer aansluiten met behulp van een VGA-kabel

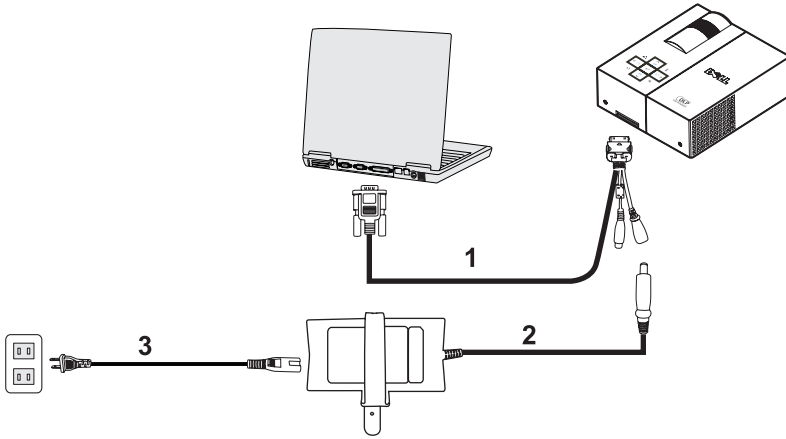

|   |                        |
|---|------------------------|
| 1 | Meervoudige inputkabel |
| 2 | Netadapter             |
| 3 | Voedingssnoer          |



# Een dvd-speler aansluiten

## Een dvd-speler aansluiten met behulp van een composietkabel

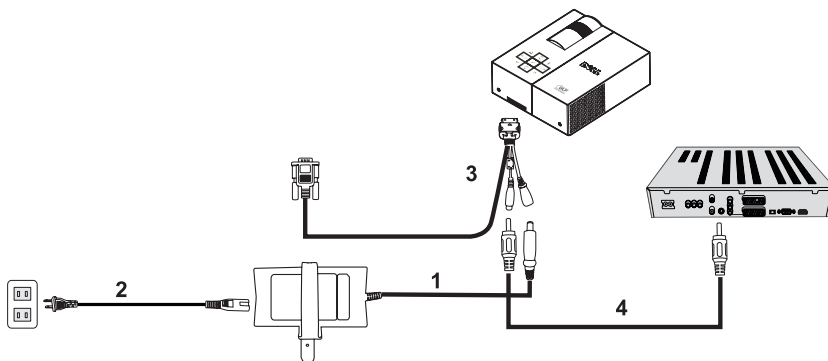

|   |                        |
|---|------------------------|
| 1 | Netadapter             |
| 2 | Voedingssnoer          |
| 3 | Meervoudige inputkabel |
| 4 | Composietvideokabel    |



**OPMERKING:** De composietvideokabel wordt niet door Dell meegeleverd.



# De projector gebruiken

## De projector inschakelen

 **OPMERKING:** Schakel de projector in voordat u de bron inschakelt. Het lampje van de aan-uitknop knippert blauw totdat het wordt ingedrukt.

- 1 Sluit de meervoudige inputkabel aan op de projector.
- 2 Sluit de meervoudige inputkabel, de voedingskabel en de betreffende signaalkabels aan. Meer informatie over het aansluiten van de projector vindt u in "De projector aansluiten" op bladzijde 7.
- 3 Druk op de knop **Power** (zie "Het bedieningspaneel gebruiken" op bladzijde 14 om te kijken waar de **Power**-knop zich bevindt).
- 4 Schakel de bron in (computer, dvd-speler, etc.). De projector merkt vanzelf dat er een bron is aangesloten.
- 5 Het Dell-logo blijft tijdens het opstarten gedurende 10 seconden zichtbaar.

Indien de melding "Signaal wordt gezocht..." op het scherm verschijnt, dient u te controleren of de kabels goed zijn aangesloten.

Heeft u meerdere bronnen op de projector aangesloten, druk dan op de knop **Source** op het bedieningspaneel om de gewenste bron te kiezen.

## De projector uitschakelen

 **KENNISGEVING:** Trek de kabels uit de projector nadat u deze op de juiste manier heeft uitgeschakeld (zie de onderstaande procedure).

- 1 Druk op de knop **Power**.
- 2 Druk nogmaals op de knop **Power**. De koelventilatoren blijven nog 10 seconden draaien.
- 3 Trek de meervoudige inputkabel uit de netadapter.
- 4 Trek de meervoudige inputkabel uit de projector.

 **OPMERKING:** Als u op de knop **Power** drukt terwijl de projector aan staat, verschijnt de melding "**Druk op de voedingsknop om de projector uit te schakelen**" op het scherm. Om de melding te wissen, drukt u op de knop **Menu** op het bedieningspaneel. U kunt de melding ook negeren; deze verdwijnt na 30 seconden vanzelf.

# De projectorfocus aanpassen

- 1 Draai aan de focusing tot het beeld scherp is. De projector kan focussen tot op een afstand van 60 tot 240 cm.
- 2 Verplaats de projector naar voren of naar achteren om in en uit te zoomen.

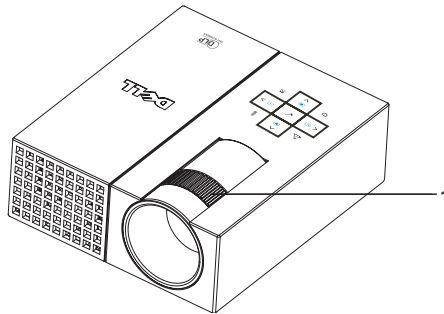

|   |          |
|---|----------|
| 1 | Focusing |
|---|----------|



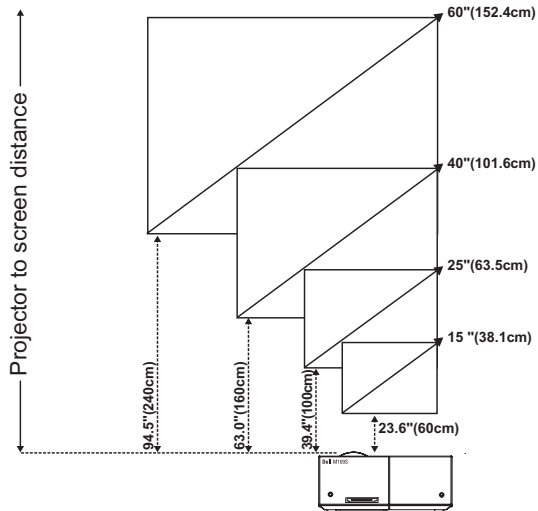

# De grootte van het geprojecteerde beeld aanpassen



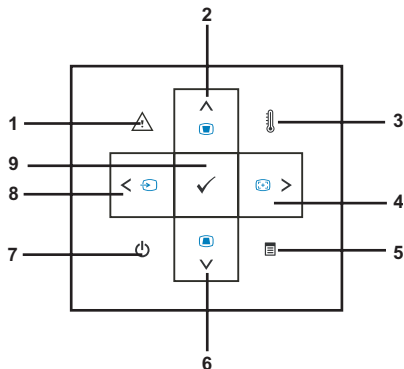







|   |         |                   |                   |                   |                    |
|---|---------|-------------------|-------------------|-------------------|--------------------|
| Schermbreedte (Diagonaal)                                   | Typisch | 15" (38,1 cm)     | 25" (63,5 cm)     | 40" (101,6 cm)    | 60" (152,4 cm)     |
| Schermgrootheid (BxH)                                       | Typisch | 12,3" x 8,6"      | 20,5" x 14,3"     | 32,8" x 22,9"     | 49,2" x 34,4"      |
|   |         | 31,2 cm x 21,8 cm | 52,0 cm x 36,4 cm | 83,3 cm x 58,2 cm | 124,9 cm x 87,3 cm |
| Afstand   |         | 60 cm             | 100 cm            | 160 cm            | 240 cm             |
| *Deze grafiek is alleen voor raadpleging door de gebruiker. |         |                   |                   |                   |                    |

# Het bedieningspaneel gebruiken









|   |  |  |
|---|--|--|
| 1 | Fout-LED    | Als de fout-LED oranje knippert, werkt een van de ventilatoren niet. De projector wordt automatisch uitgeschakeld. Houdt het probleem aan, neem dan contact op met Dell™.  |
| 2 | Omhoog  / Trapeziumaanpassing  | Druk op de knop om de On Screen Display (OSD)-items te kiezen.<br><br>Druk op de knop om de beeldvervorming te herstellen die door het kantelen van de projector wordt veroorzaakt. (± 20 graden)  |
| 3 | Temperatuur-LED   | Als de LED ononderbroken oranje brandt, wil dit zeggen dat de ventilatieopeningen wellicht geblokkeerd zijn of dat de omgevingstemperatuur hoger is dan 35°C. De projector wordt automatisch uitgeschakeld. Let op dat de ventilatieopeningen vrij zijn en dat de omgevingstemperatuur binnen dit bereik blijft. Houdt het probleem aan, neemt u dan contact op met Dell™. |

|   |  |   |
|---|--|---|
| 4 | Rechts  /<br>Autoaanpassing      | Druk op de knop om de OSD-instelling te wijzigen.<br>Druk op de knop om de projector af te stemmen op de inputbron. <b>Autoaanpas</b> werkt niet als On Screen Display (OSD) is ingeschakeld. |
| 5 | Menu    | Druk op de knop om de OSD-weergave in te schakelen. Gebruik de richtingtoetsen en de knop <b>Menu</b> om door de OSD-items te navigeren.  |
| 6 | Omlaag  /<br>Trapeziumcorrectie  | Druk op de knop om de OSD-items te kiezen.<br>Druk op de knop om de beeldvervorming te herstellen die door het kantelen van de projector wordt veroorzaakt. ( $\pm 20$ graden).               |
| 7 | Voeding   | De projector in- en uitschakelen. Zie "De projector inschakelen" op bladzijde 11 en "De projector uitschakelen" op bladzijde 11 voor meer informatie.   |
| 8 | Links  / Bron                    | Druk op de knop om de OSD-instelling te wijzigen.<br>Druk op de knop om te wisselen tussen analoge RGB- en composietbronnen als er meerdere bronnen op de projector zijn aangesloten.         |
| 9 | Enter   | Druk op de knop om het gekozen item te bevestigen.  |

# On Screen Display gebruiken

De projector is uitgerust met een meertalig OSD-systeem (interactieve schermweergave). De meldingen kunnen ook worden weergegeven als er geen inputbron is aangesloten.

Om door de tabbladen van het hoofdmenu te navigeren, drukt u op de knop  of  op het bedieningspaneel. Om een submenu te selecteren, drukt u op de knop **Enter** op het bedieningspaneel.

Om een keuzeoptie te kiezen, drukt u op de knop  of  op het bedieningspaneel. Als er een item wordt geselecteerd, verandert de kleur in donkerblauw. Gebruik de knop  of  op het bedieningspaneel om de instellingen te wijzigen.

Om terug te keren naar het hoofdmenu, gaat u naar het tabblad Vorige en drukt u op de knop **Enter** op het bedieningspaneel.

Om de OSD-functie te verlaten, gaat u naar het tabblad AFSL. en drukt u op de knop **Enter** of rechtstreeks op de knop **Menu** op het bedieningspaneel.

## Hoofdmenu



## AUTOAANP



Met **AUTOAANP** (automatische aanpassing) worden de **Frequentie** en **Tracking** van de projector in de PC-modus aangepast. Terwijl

de automatische aanpassing gaande is, wordt de volgende melding op het scherm getoond: "**Bezig met automatische aanpassing...**".

## INPUTBRON

Met het menu **Inputbron** kunt u de inputbron voor de projector kiezen.



**AUTO BRON**—Kies **Aan** (de standaardinstelling) als u wilt dat de projector de beschikbare inputsignalen automatisch detecteert. Als u op de knop **Source** drukt terwijl de projector aan staat, zoekt het apparaat automatisch naar het volgende beschikbare inputsignaal.



Kies **Uit** om het huidige inputsignaal te vergrendelen. Als u op de knop **Source** drukt terwijl de modus **Auto bron** op **Uit** ingesteld is, kunt u het inputsignaal handmatig kiezen.

**VGA**—Druk op **Enter** om het VGA-signaal te zoeken.

**COMPOSIT**—Druk op **Enter** om het composietvideosignaal te zoeken.

## FOTO (in PC-modus)

Via het menu **Foto** kunt u de weergave-instellingen van uw projector wijzigen. Het menu **Foto** kent de volgende onderdelen:



**VIDEOSTAND**—Hiermee kunt u de weergavemodus van de projector verbeteren: **PC**, **Helder**, **sRGB** (voor een betere kleurenweergave), **Film** en **Aangep.** (om voorkeurstellingen te maken). Indien u de instellingen **Witbalans** of **Degamma** wijzigt, schakelt de projector automatisch over naar **Aangep.**



**OPMERKING:** Indien u de instellingen **Witbalans** of **Degamma** wijzigt, schakelt de projector automatisch over naar **Aangep.**

**HELDERHEID**—Gebruik  $\odot$  en  $\ominus$  om de helderheid van het beeld aan te passen.

**CONTRAST**—Gebruik  $\odot$  en  $\ominus$  om de contrastweergave te wijzigen.

**WITBALANS**—Bij 0 is de kleurenreproductie maximaal, bij 10 is de helderheid maximaal.

**DEGAMMA**—Hiermee kunt u een van de vier vooraf ingestelde waarden (1, 2, 3, 4) kiezen om de kleurenweergave aan te passen.

**KLEURTEMP.**—Hiermee kunt u de kleurtemperatuur wijzigen. Het beeld lijkt kouder bij hoge kleurtemperaturen en warmer bij lagere kleurtemperaturen. Als u de waarden verandert in het menu **Kleur aanp.**, wordt de modus **Aangep.** ingeschakeld. De waarden worden opgeslagen in de modus **Aangep.**

**KLEUR AANP.**—Hiermee kunt u handmatig de kleuren rood, groen en blauw aanpassen.

**SIGNAALTYPE**—Handmatig het signaaltype Auto, RGB, YCbCr of YPbPr kiezen.

## FOTO (in videomodus)

Via het menu **Foto** kunt u de weergave-instellingen van uw projector wijzigen. Het menu **Foto** kent de volgende onderdelen:



**VIDEOSTAND**—Hiermee kunt u de weergavemodus van de projector verbeteren: **PC**, **Helder**, **sRGB** (voor een betere kleurenweergave), **Film** en **Aangep.** (om voorkeurstellingen te maken). Indien u de instellingen **Witbalans** of **Degamma** wijzigt, schakelt de projector automatisch over naar **Aangep.**



**OPMERKING:** Indien u de instellingen **Witbalans** of **Degamma** wijzigt, schakelt de projector automatisch over naar **Aangep.**

**HELDERHEID**—Gebruik  $\odot$  en  $\ominus$  om de helderheid van het beeld aan te passen.

**CONTRAST**—Gebruik  $\odot$  en  $\ominus$  om de contrastweergave te wijzigen.

**VERZADIGING**—Hiermee kunt u de videobron wijzigen van zwart-wit naar een volledig verzadigde kleur. Druk op  $\odot$  om de hoeveelheid kleur in het beeld te verminderen of  $\ominus$  om de hoeveelheid kleur in het beeld te vergroten.

**SCHERPTE**—Druk op  $\odot$  om de scherpste te verminderen en  $\ominus$  om de scherpste te vergroten.

**TINT**—Druk op  $\odot$  om de hoeveelheid groen in het beeld te vergroten of  $\ominus$  om de hoeveelheid rood in het beeld te vergroten (alleen mogelijk bij NTSC-weergave).

**WITBALANS**—Bij 0 is de kleurenreproductie maximaal, bij 10 is de helderheid maximaal.

**DEGAMMA**—Hiermee kunt u een van de vier vooraf ingestelde waarden (1, 2, 3, 4) kiezen om de kleurenweergave aan te passen.

**KLEURTEMP.**—Hiermee kunt u de kleurtemperatuur wijzigen. Het beeld lijkt kouder bij hoge kleurtemperaturen en warmer bij lagere kleurtemperaturen. Als u de waarden verandert in het menu **Kleur aanp.**, wordt de modus **Aangep.** ingeschakeld. De waarden worden opgeslagen in de modus **Aangep.**

**KLEUR AANP.**—Hiermee kunt u handmatig de kleuren rood, groen en blauw aanpassen.



**SIGNAALTYPE**—Handmatig het signaaltype Auto, RGB, YCbCr of YPbPr kiezen.

## WEERGAVE (in PC-modus)

Via het menu **Weergave** kunt u de weergave-instellingen van uw projector wijzigen. Het menu **Weergave** kent de volgende onderdelen:







**BEELDERHOUDING**—Hiermee kunt u de beeldverhouding instellen.

-  4:3 - De inputbron wordt aan het scherm aangepast.
-  Oorspronkelijk - De inputbron wordt aan het scherm aangepast, terwijl de beeldverhouding van de inputbron wordt gehandhaafd.
-  Breed - De inputbron wordt aan de breedte van het scherm aangepast.

Gebruik Breed of 4:3 indien een van de volgende situaties van toepassing is:

- Computerresolutie is hoger dan SVGA
- Componentkabel (720p/1080i/1080p)

**DIGITALE ZOOM**—Druk op  om het beeld op het projectiescherm maximaal viermaal te vergroten en druk op  om het zoombeeld te verkleinen.

**ZOOMNAVIGATIE**—Druk op     om met het projectiescherm te navigeren.

**HORIZONTALE POSITIE**—Druk op  om het beeld naar rechts te verschuiven, of op  om het beeld naar links te verschuiven.

**VERTICALE POSITIE**—Druk op  om het beeld naar beneden te verschuiven, of op  om het beeld naar boven te verschuiven.

**FREQUENTIE**—Hiermee kunt u de frequentie van de weergegeven gegevensklok wijzigen, zodat deze overeenkomt met de frequentie van uw grafische kaart. Ziet u een verticale flakkerende golf, gebruik **Frequentie** dan om de balken te minimaliseren. Dit is de grove aanpassing.



**TRACKING**—De fase van het weergavesignaal synchroniseren met de grafische kaart. Als het beeld onstabiel is of flakkerd, kunt u **Tracking** gebruiken om dit te corrigeren. Dit is de fijne aanpassing.

## WEERGAVE (in videomodus)

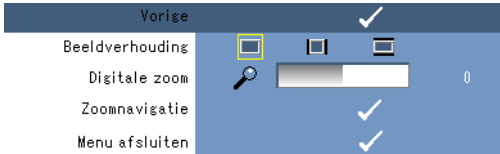
Via het menu **Weergave** kunt u de weergave-instellingen van uw projector wijzigen. Het menu **Weergave** biedt de volgende opties:







**BEELDVERHOUDING**—Hiermee kunt u de beeldverhouding instellen.

-  4:3 - De inputbron wordt aan het scherm aangepast.
-  Oorspronkelijk - De inputbron wordt aan het scherm aangepast, terwijl de beeldverhouding van de inputbron wordt gehandhaafd.
-  Breed - De inputbron wordt aan de breedte van het scherm aangepast.

Gebruik **Breed** of **4:3** indien een van de volgende situaties van toepassing is:

- Computerresolutie is hoger dan SVGA
- Componentkabel (720p/1080i/1080p)

**DIGITALE ZOOM**—Druk op  om het beeld op het projectiescherm maximaal viermaal te vergroten en druk op  om het zoombeeld te verkleinen.

**ZOOMNAVIGATIE**—Druk op     om met het projectiescherm te navigeren.

## INSTELLING

Dit omvat de instellingen **Taal**, **Auto trapez. corr.**, **Trapeziumcorr.**, **Menupositie**, **Menu Transparantie**, **Time-out menu**, **Menu vergrend.**, **Wachtwoord** en **Wachtw. wijzigen**.



**TAAL**—Hiermee kunt u de taal van de OSD-functie instellen.



**AUTO TRAPEZ. CORR.**—Hiermee wordt de beeldvervalsing die door het kantelen van de projector wordt veroorzaakt, automatisch gecorrigeerd.

**TRAPEZIUMCORR.**—Hiermee wordt de beeldvervalsing die door het kantelen van de projector wordt veroorzaakt, gecorrigeerd.

**MENUPOSITIE**—Hiermee kunt u de positie van het OSD-menu op het scherm kiezen.

**MENU TRANSPARANTIE**—Kies deze optie om de mate van transparantie van de OSD-achtergrond te wijzigen.

**TIME-OUT MENU**—Hiermee kunt u de tijd voor een time-out van de OSD-functie instellen. In de standaardinstelling verdwijnt de OSD-weergave indien er gedurende 30 seconden niets bediend wordt.

**MENU VERGREND.**—Kies **Aan** om **Menu vergrend.** in te schakelen en het OSD-menu te verbergen. Kies **Uit** om **Menu vergrend.** uit te schakelen en het OSD-menu weer te geven.



**OPMERKING:** Indien de OSD-weergave verdwijnt terwijl u **Menu vergrend.** uitschakelt, drukt u gedurende 15 seconden op de knop **Menu**, en schakelt u de functie vervolgens uit.

**WACHTWOORD**—Als de wachtwoordbeveiliging is ingeschakeld, wordt er een scherm getoond met de vraag, een wachtwoord in te voeren. Dit gebeurt als de voedingsstekker in het stopcontact wordt gestoken en de projector voor het eerst wordt ingeschakeld. Deze functie is standaard uitgeschakeld. U kunt deze functie inschakelen met behulp van het menu **Wachtwoord**. De beveiligingsfunctie met het wachtwoord wordt de volgende keer dat u de projector inschakelt, geactiveerd. Als u deze functie inschakelt, wordt u gevraagd om het wachtwoord van de projector in te voeren wanneer u de projector aanzet:

1 1ste verzoek invoer wachtwoord:

- a Ga naar het menu **Instelling**, druk op **Enter** en kies vervolgens **Wachtwoord** om de wachtwoordinstelling in te schakelen.



- b Er wordt een scherm getoond voor het invoeren van een wachtwoord. Voer een nummer van 4 cijfers in en druk op de knop **Enter**.



- c Voer het wachtwoord nogmaals in ter bevestiging.
  - d Is het wachtwoord geverifieerd, dan kunt u verder gaan met het gebruik van de projector.
- 2 Heeft u een onjuist wachtwoord ingevoerd, dan krijgt u nog twee kansen. Na drie mislukte pogingen wordt de projector automatisch uitgeschakeld.

 **OPMERKING:** Bent u uw wachtwoord vergeten, neem dan contact op met **DELL™** of met gekwalificeerd servicepersoneel.

- 3 Om de wachtwoordfunctie op te heffen, kiest u **Uit** en voert u het wachtwoord in om de functie uit te zetten.



**WACHTWOORD WIJZIGEN.** Voer het oorspronkelijke wachtwoord in, voer het nieuwe wachtwoord in en bevestig het nieuwe wachtwoord opnieuw.



**ZUINIGE MODUS.** Kies Aan om de functie in te schakelen. De projector wordt na 5 minuten automatisch uitgeschakeld.

## OVERIGE

|                |     |   |     |
|----------------|-----|---|-----|
| Vorige         |     | ✓ |     |
| Projectorinfo  |     | ✓ |     |
| Testpatroon    | Uit | 1 | 2   |
| Standaard      | Aan |   | Uit |
| Menu afsluiten |     | ✓ |     |

**PROJECTORINFO**—Toont de modelnaam van de projector, de huidige inputbron en het serienummer van de projector (PPID#).

**TESTPATROON**—Kies **Uit** om de functie uit te schakelen. Kies 1 of 2 om het ingebouwde testpatroon in te schakelen voor een zelftest van de focus en resolutie.



**STANDAARD**—Kies **Aan** om de projector terug te zetten op de fabrieksinstellingen. Dit omvat onder meer de computerbronnen en de instellingen van de videobron.









# Problemen met de projector oplossen

Lees de volgende tips als u problemen ondervindt met de projector. Houdt het probleem aan, neem dan contact op met Dell™. Zie op bladzijde 31.

| Probleem                               | Mogelijke oplossing   |
|--|---|
| Er verschijnt geen beeld op het scherm | <ul style="list-style-type: none"><li>• Controleer of de externe grafische poort ingeschakeld is. Gebruikt u een draagbare computer van Dell™, druk dan op   (Fn+F8). Raadpleeg de betreffende documentatie voor andere computers.</li><li>• Controleer of alle kabels goed zijn aangesloten. Zie op bladzijde 7.</li><li>• Controleer of de pinnen van de connectors niet verbogen of afgebroken zijn.</li><li>• Gebruik <b>Testpatroon</b> in het menu <b>Overige</b>. Controleer of de kleuren van het testpatroon correct zijn.</li></ul> |

| <b>Probleem (vervolgd)</b>  | <b>Mogelijke oplossing (vervolgd)</b>   |
|---|---|
| Beeld wordt slechts gedeeltelijk of onjuist weergegeven of het beeld verschuift | <p><b>1</b> Druk op de knop <b>Autoaanp</b> op het bedieningspaneel.</p> <p><b>2</b> Gebruikt u een draagbare computer van Dell™, stel de resolutie van de computer dan in op SVGA (800 x 600):</p> <p><b>a</b> Klik met de rechtermuisknop in het ongebruikte gedeelte van het Windows bureaublad, klik op <b>Eigenschappen</b> en kies vervolgens het tabblad <b>Instellingen</b>.</p> <p><b>b</b> Controleer of de instelling voor de externe monitorpoort is ingesteld op 800 x 600 pixels.</p> <p><b>c</b> Druk op   (Fn+F8).</p> <p>Heeft u problemen met het aanpassen van de resolutie of 'bevriest' het beeld, start dan alle apparatuur en de projector opnieuw op.</p> <p>Gebruikt u geen draagbare computer van Dell™, raadpleeg dan de documentatie bij de computer.</p> <p>Houdt het probleem aan, installeer dan de nieuwste versie van de driver voor uw grafische kaart (videodriver) en test deze opnieuw met de projector.</p> |
| Het scherm geeft uw presentatie niet weer                                       | Gebruikt u een draagbare computer, druk dan op   (Fn+F8).   |
| Beeld is onstabiel of flakkert  | Pas de <b>Tracking</b> aan in het OSD-submenu <b>Weergave</b> (alleen in de PC-modus).  |
| Het beeld bevat een verticale, flakkerende balk                                 | Pas de <b>Frequentie</b> aan in het OSD-submenu <b>Weergave</b> (alleen in de PC-modus).  |
| De kleur van het beeld klopt niet   | <ul style="list-style-type: none"> <li>• Indien het display een verkeerd signaal van de grafische kaart ontvangt, stelt u het soort signaal in op <b>RGB</b> in het OSD-tabblad <b>Weergave</b>.</li> <li>• Gebruik <b>Testpatroon</b> in het menu <b>Overige</b>. Controleer of de kleuren van het testpatroon correct zijn.</li> </ul>  |
| Het beeld is onscherp   | <p><b>1</b> Draai aan de focusing op de projectorlens.</p> <p><b>2</b> Zorg ervoor dat het projectiescherm zich binnen de vereiste afstand van de projector bevindt (60 tot 240 cm).</p>  |

| <b>Probleem (vervolgd)</b>                                | <b>Mogelijke oplossing (vervolgd)</b>  |
|---|--|
| Het beeld is uitgerekt bij het weergeven van een 16:9 dvd | De projector detecteert het ingevoerde signaalformaat automatisch. Het apparaat behoudt de beeldverhouding van het geprojecteerde beeld op basis van het inputsignaal met een oorspronkelijke instelling. Als het beeld nog steeds uitgerekt is, kunt u de beeldverhouding aanpassen in het OSD-menu <b>Weergave</b> . |
| De temperatuur-LED brandt oranje                          | De projector is oververhit. De weergave wordt automatisch beëindigd. Schakel de weergave weer in wanneer de projector is afgekoeld. Houdt het probleem aan, neem dan contact op met Dell™.   |
| De fout-LED knippert oranje                               | Een projectorventilator is uitgevallen en de projector wordt automatisch uitgeschakeld. Houdt het probleem aan, neem dan contact op met Dell™.   |
| De OSD-weergave verschijnt niet op het scherm             | Druk de knop <b>Menu</b> op het paneel gedurende 15 seconden in om de OSD-functie te ontgrendelen. Kies <b>Menu vergrend.</b> op bladzijde 21.   |



# Specificaties

|                            |   |
|----------------------------|---|
| Lichtklep                  | 0,45" SVGA DMD type Y   |
| Helderheid                 | 50 ANSI Lumens (max)  |
| Contrastverhouding         | 800:1 typisch (Volledig aan/Volledig uit)   |
| Uniformiteit               | 80% typisch (Japanse norm - JBMA)   |
| Lichtbron                  | R/G/B LED-module  |
| Aantal beeldpunten         | 858 x 600   |
| Weergavekleur              | 16,7M kleuren   |
| Projectielens              | F/2.0, f=17,67 mm vaste lens  |
| Afmetingen projectiescherm | 15 - 60 inch (diagonaal)  |
| Projectieafstand           | 23,6 - 94,5 inch (60 - 240 cm)  |
| Videocompatibiliteit       | NTSC, NTSC 4.43, PAL, PAL-M, PAL-N, SECAM en HDTV (1080i, 720P, 576i/P, 480i/P) compatibiliteit Compositievideo en componentvideo |
| H. frequentie              | 15kHz-100kHz (analoog)  |
| V. frequentie              | 43Hz-85Hz (analoog)   |
| Voeding                    | +19,5V DC   |
| Opgenomen vermogen         | 47 watt (max.), < 1 Watt als de spanning uit staat  |
| Geluidsniveau              | 32dB (A) (normale modus)<br>35dB (A) (heldere modus)  |
| Gewicht                    | 360 gram  |
| Afmetingen (B x H x D)     | Buitenzijde 92,5 x 104,6 x 37,1 ± 1 mm  |
| I/O-connectors             | 30-pins meervoudige inputconnector  |

### Compatibiliteitsmodi (analoog)

| Resolutie | V. frequentie (Hz) | H. frequentie (KHz) |
|-----------|--------------------|---------------------|
| 640X350   | 70.1               | 31.5                |
| 720X400   | 70.1               | 31.5                |
| 640X480   | 59.9               | 31.5                |
| 640X480   | 75                 | 37.5                |
| 640X480   | 85                 | 36                  |
| 800X600   | 60.3               | 37.9                |
| 800X600   | 75                 | 46.9                |
| 800X600   | 85.1               | 53.7                |
| 1024X768  | 60                 | 48.4                |
| 1024X768  | 75                 | 60                  |
| 1024X768  | 85                 | 68.7                |
| 1152X864  | 75                 | 67.5                |
| 1280X1024 | 60                 | 64                  |
| 1280X1024 | 75                 | 80                  |
| 1280X1024 | 85                 | 91.1                |
| 1440X900  | 60                 | 55.5                |

# Contact opnemen met Dell™

Klanten in de Verenigde Staten: bel 800-WWW-DELL (800-999-3355).



**OPMERKING:** Beschikt u niet over een internetaansluiting, kijk dan voor de contactgegevens op de aankoopbon, verpakkingsbon, factuur of in de productcatalogus van Dell.

Dell biedt via internet of per telefoon diverse mogelijkheden voor ondersteuning en service. De beschikbaarheid varieert per land en per product, en wellicht zijn sommige diensten in uw regio niet beschikbaar. Contact opnemen met Dell voor verkoop, technische ondersteuning en klantenservice:

- 1 Kijk op [support.dell.com](http://support.dell.com).
- 2 Zoek uw land of regio op in het dropdownmenu **Choose A Country/Region** onderaan de pagina.
- 3 Klik op **Contact Us** aan de linkerkant van de pagina.
- 4 Kies de gewenste service- of ondersteuningslink.
- 5 Kies de methode die u het meeste schikt om contact op te nemen met Dell.





# Aanhangsel: Verklarende woordenlijst

**ANSI Lumens** — Een standaard voor het meten van de helderheid. Deze wordt berekend door een vierkante meter onder te verdelen in negen gelijke rechthoeken, de lux (of helderheid) in het midden van elke rechthoek te meten en het gemiddelde van deze negen waarden te nemen.

**Beeldverhouding** — De meest gangbare beeldverhouding is 4:3 (4 bij 3). Conventionele televisie- en computerschermen zijn in de beeldverhouding 4:3, wat betekent dat de breedte van het beeld  $\frac{4}{3}$  keer de hoogte bedraagt.

**Brandpuntsafstand** — De afstand tussen het oppervlak van een lens en het brandpunt van de lens.

**Componentvideo** — Een methode om videobeeld van hoge kwaliteit weer te geven in een formaat dat alle bestanddelen van het oorspronkelijke beeld bevat. Deze bestanddelen worden luma en chroma genoemd en worden gedefinieerd als Y'Pb'Pr' voor het analoge bestanddeel en Y'Cb'Cr' voor het digitale bestanddeel. Componentvideo is beschikbaar bij dvd-spelers en projectoren.

**Composietvideo** — Een videosignaal waarin de luma (helderheid), chroma (kleur), burst (kleurreferentie) en sync (horizontale en verticale synchronisatiesignalen) in een signaal golf worden gecombineerd, die door een enkelvoudig draadpaar wordt gedragen. Er zijn drie soorten formaat, te weten NTSC, PAL en SECAM.

**Contrastverhouding** — Scala aan lichte en donkere waarden in een beeld, of de verhouding tussen hun maximum- en minimumwaarden. Bij het projecteren wordt een van de volgende twee methoden gebruikt om de verhouding te meten:

- 1 *Volledig aan/uit* — Meet de verhouding tussen de lichtoutput van een volledig wit beeld (volledig aan) en de lichtoutput van een volledig zwart (volledig uit) beeld.
- 2 *ANSI* — Meet het patroon van 16 elkaar afwisselende zwarte en witte rechthoeken. De gemiddelde lichtoutput, afkomstig van de witte rechthoeken, wordt gedeeld door de gemiddelde lichtoutput van de zwarte rechthoeken om de ANSI contrastverhouding te bepalen.

*Volledig aan/uit*-contrast is altijd een groter getal dan ANSI-contrast bij dezelfde projector.

**dB** — decibel — Een eenheid die wordt gebruikt om het relatieve verschil in vermogen of intensiteit uit te drukken, gewoonlijk tussen twee akoestische of elektrische signalen, gelijk aan tienmaal het gemeenschappelijke logaritme van de verhouding tussen de twee niveaus.

**Diagonaal scherm** — Een methode om de grootte van een scherm of van een geprojecteerd beeld te meten. Er wordt gemeten van de ene hoek naar de tegenovergelegen hoek. Een 2,75 m hoog en 3,66 m breed scherm heeft een diagonaal formaat van 4,57 m. In dit document wordt ervan uitgegaan dat de diagonale afmetingen gelden voor de traditionale verhouding 4:3 van een computerscherm zoals in het bovenstaande voorbeeld.

**DLP®** — Digital Light Processing — Techniek van reflectieweergave, ontwikkeld door Texas Instruments door gebruik te maken van kleine gemanipuleerde spiegels. Licht dat door een kleurenfilter gaat, wordt naar de DLP-spiegels gezonden, die de RGB-kleuren rangschikken tot een beeld dat op een scherm wordt geprojecteerd, ook wel DMD genoemd.

**DMD** — Digital Micro-Mirror Device — Elke DMD bestaat uit duizenden microscopisch kleine, gekantelde spiegelstukjes van een aluminiumlegering, die op een verborgen juk zijn aangebracht.

**Frequentie** — Het aantal cycli per seconde bij elektrische signalen. Gemeten in Hz (Hertz).

**Gecomprimeerde resolutie** — Indien de inputbeelden een hogere resolutie hebben dan de eigen resolutie van de projector, wordt het resulterende beeld gecomprimeerd zodat het geschikt is voor de eigen resolutie van de projector. De compressie in een digitaal apparaat heeft tot gevolg dat een deel van de beeldinformatie verloren gaat.

**Helderheid** — De hoeveelheid licht die door een monitor, projectiescherm of projectieapparaat wordt afgegeven. De helderheid van de projector wordt gemeten in ANSI lumens.

**Hz (Hertz)** — Frequentie-eenheid.

**Keystone-correctie** — Ook wel trapeziumcorrectie genoemd: functie waarmee een geprojecteerd beeld met een vervorming (brede bovenkant en smalle onderkant) wordt gecorrigeerd; de storing wordt veroorzaakt doordat de hoek tussen de projector en het scherm onjuist is.

**Kleurtemperatuur** — De kleurweergave van wit licht. Een lage kleurtemperatuur staat voor warmer (meer geel/rood) licht, terwijl een hoge kleurtemperatuur staat voor kouder (meer blauw) licht. De standardeenheid voor kleurtemperatuur is Kelvin (K).

**Maximale afstand** — De afstand waarover de projector een bruikbaar (voldoende helder) beeld op het scherm kan projecteren in een volledig verduisterde kamer.

**Maximale beeldgrootte** — Het grootste beeld dat een projector in een verduisterde ruimte kan projecteren. Dit wordt meestal beperkt door het brandpuntbereik van de optische onderdelen.

**Minimale afstand** — De kleinste afstand waarbij een projector een scherp beeld op het scherm kan projecteren.

**NTSC** — National Television Standards Committee. De Noord-Amerikaanse norm voor video en tv-uitzendingen, met een videoformaat van 525 lijnen bij 30 beelden per seconde.

**PAL** — Phase Alternating Line. De Europese uitzendnorm voor video en tv-uitzendingen, met een videoformaat van 625 lijnen bij 25 beelden per seconde.

**RGB** — Rood, Groen, Blauw — Wordt veel gebruikt om de aparte signalen voor elk van de drie kleuren aan te duiden.

**SECAM** — Een Franse en internationale uitzendnorm voor video en tv-uitzendingen. Hogere resolutie dan NTSC.

**SVGA** — Super Video Graphics Array — 800 x 600 pixels.

**SXGA** — Super Extended Graphics Array, — 1280 x 1024 pixels.

**UXGA** — Ultra Extended Graphics Array — 1600 x 1200 pixels.

**VGA** — Video Graphics Array — 640 x 480 pixels.

**XGA** — Extra Video Graphics Array — 1024 x 768 pixels.



# Index

## A

- Aansluitpoort
  - Meervoudige inputconnector, 7
- Afstandsbediening, 6

## D

- De projector aan-/uitzetten
  - De projector aanzetten, 11
  - De projector uitzetten, 11
- De projector aansluiten
  - Aansluiten met een composietkabel, 9
  - Composietvideokabel, 9
  - Meervoudige inputkabel, 8
  - Netadapter, 8
  - Voedingssnoer, 9

- De projectorfocus aanpassen
  - Focusing, 12

- Dell
  - contact opnemen, 31

## H

- Hoofdeenheid
  - Bedieningspaneel, 6
  - Focusing, 6
  - Lens, 6

## O

- On Screen Display, 16
  - AUTOAANP, 16
  - FOTO (in PC-modus), 17
  - FOTO (in videomodus), 18

- Hoofdmenu, 16
- INPUTBRON, 16
- INSTELLING, 20
- OVERIGE, 23
- WEERGAVE (in PC-modus), 19
- WEERGAVE (in videomodus), 20

- ondersteuning
  - contact opnemen met Dell, 31

## P

- Problemen oplossen, 25
  - contact opnemen met Dell, 27

## S

- Specificaties
  - Aantal beeldpunten, 29
  - Afmetingen, 29
  - Afmetingen
    - projectiescherm, 29
  - Contrastverhouding, 29
  - Geluidsniveau, 29
  - Gewicht, 29
  - H. frequentie, 29
  - Helderheid, 29
  - I/O-connectors, 6
  - Lichtbron, 29
  - Lichtklep, 29
  - Opgenomen vermogen, 29
  - Projectieafstand, 29
  - Projectielens, 29
  - Uniformiteit, 29
  - V. frequentie, 29
  - Videocompatibiliteit, 29

Voeding, 29

Weergavekleur, 29